

Wafergard® SG Max ガス フィルター

優れた粒子除去性能の太陽電池および
ディスプレイ向けフィルター

Wafergard® (ウェハーガード) SG MAX ガス フィルターは、最高使用
流量 1000 slpm* の優れた粒子除去性能のフィルターで、太陽電池
のセルやディスプレイ製造の歩留まりを向上させます。

フィルターは、PTFE メンブレンと PFA サポートで構成され、
プロセスガス** や不活性ガス、CDA 用に適しています。

*20°C、101 kPa

**F₂ ガスには使用できません



アプリケーション

- 太陽電池セルのプロセスガス
- フラットパネル ディスプレイ
用プロセスガス
- ガス キャビネット
- バルブ マニホールド ボックス
- ガス パネル:MFC の下流側、
MFC の上流側、圧力
レギュレーターの上流側
- プロセス チャンバーの上流側
- パージ/ベント/圧力制御ライン:
プロセス/トランスファー/ロード
ロック チャンバー、バック サイド
ウェーハ クーリング

特長と利点

- 圧力損失の少ないフィルターによ
り時間とコストを節減
- ガス中の 0.0015 μm 以上の粒子
を除去しプロセス欠陥を最小限
に抑制
- 簡単に実装できる小フットプリン
ト設計
- この製品は、BAグレードで内側粗
度が Ra ≤ 0.64 μm の圧縮空気、不
活性ガス、プロセスガスをろ過の費
用対効果に優れたソリューション
- クリーンルームで製造、溶接、検査
を行っている信頼性の高い製品

仕様

材質	フィルターエレメント	PTFE メンブレン およびPFAサポート
	ハウジング	316L ステンレス スチール
粒子捕捉率	≥99.9999999% (9 LRV) (最も通過しやすい粒子径での値)	@ 500 slpm
粒子除去性能	≥0.0015 μm	
内面粗度	Ra ≤0.64 μm	
ヘリウム (He) リークレート	認証値	$2 \times 10^{-11} \text{ Pa} \cdot \text{m}^3/\text{sec}$
	試験値	$5 \times 10^{-9} \text{ Pa} \cdot \text{m}^3/\text{sec}$
使用条件	最高使用圧力:	1.0 MPa 未満* @ 23°C *
	最大許容正差圧:	0.703 MPa @ 23°C
	最大許容逆差圧:	0.248 MPa @ 23°C
	最高使用温度:	120°C (不活性ガス)

*日本国内では高圧ガス保安法が適用されるため、1 MPa未満と表記しています。1 MPa以上でご使用になる場合は、弊社までお問い合わせ下さい。

性能データ

ウェハーガード SG MAX ガス フィルター
6.35 mm (1/4") コンプレッション シール - WGFGMBSS2
6.35 mm (1/4") ガasket シール - WGFGMBPRF2

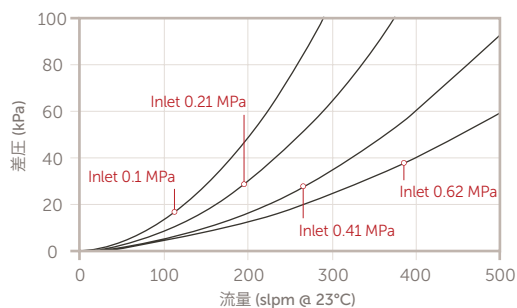

ウェハーガード SG MAX ガス フィルター
12.7 mm (1/2") ガasket シール - WGFGMBRR4
9.53 mm (3/8") コンプレッション シール - WGFGMBSS3
12.7 mm (1/2") コンプレッション シール - WGFGMBSS4

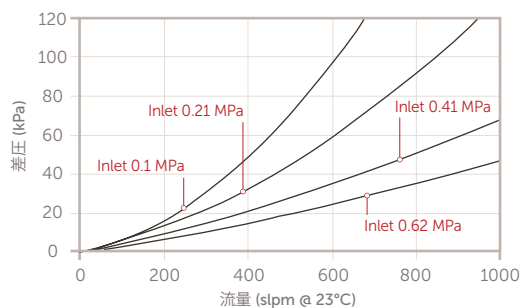

寸法

WGFGMBSS2 (6.35 mm (1/4") 継手): L = 112.7 mm
WGFGMBSS3 (9.53 mm (3/8") 継手): L = 117.9 mm
WGFGMBSS4 (12.7 mm (1/2") 継手): L = 118.7 mm

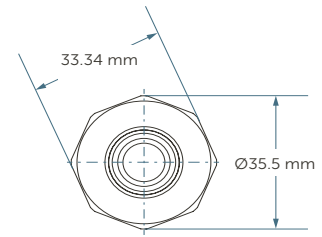
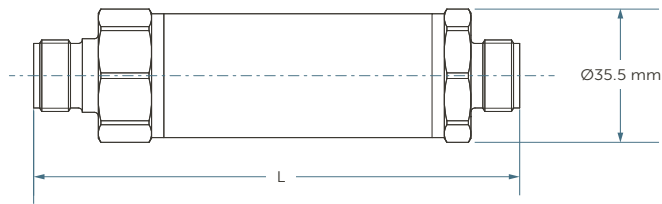

WGFGMBRR2 (6.35 mm (1/4") 継手)
WGFGMBRR4 (12.7 mm (1/2") 継手)

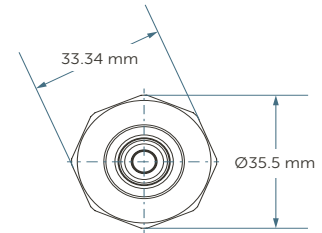
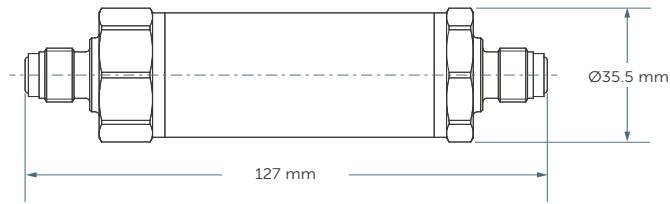

WGFGMBPRF2 (6.35 mm (1/4") 継手): L = 141.2 mm

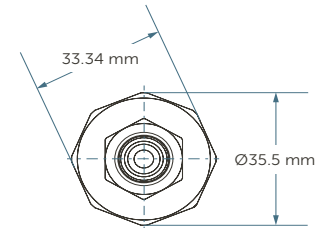
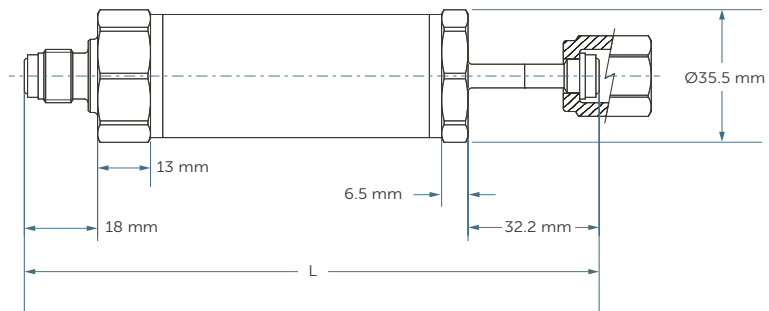

製品型番のご案内

型番			
コンプレッション シール (Swagelok® 互換)	ガスケット シール (VCR® 互換)	内容	継手サイズ
WGFGMBSS2	WGFGMBRR2	ウェハーガード SG MAX ガス フィルター	6.35 mm (1/4")
	WGFGMBPRF2*	ウェハーガード SG MAX ガス フィルター	6.35 mm (1/4")
WGFGMBSS3		ウェハーガード SG MAX ガス フィルター	9.53 mm (3/8")
WGFGMBSS4	WGFGMBRR4	ウェハーガード SG MAX ガス フィルター	12.7 mm (1/2")

*入口側オス接続、出口側メス接続

詳細情報

詳細情報および最新情報については、インテグリスまでお問い合わせください。
www.entegris.com の「[お問い合わせ](#)」ページから最寄りのインテグリスをご確認いただけます。

販売条件

全ての購入は、インテグリスの「販売条件」に従うものとします。インテグリスの「販売条件 (Entegris Terms and Conditions of Sale)」は、www.entegris.com のホームページのフッターにある「[利用規約](#)」をクリックすると、閲覧または印刷することができます。



日本インテグリス合同会社

東京 | TEL (03)5442-9718 FAX (03)5442-9738 〒108-0073 東京都港区三田1-4-28 三田国際ビルディング
大阪 | TEL (06)6390-0594 FAX (06)6390-3110 〒532-0011 大阪市淀川区西中島6-1-1 新大阪プライムタワー
九州 | TEL (092)471-8133 FAX (092)471-8134 〒812-0013 福岡市博多区博多駅東1-13-9いちご 博多駅東ビル

Entegris®, Entegris Rings Design®, およびその他の製品名は Entegris, Inc. の商標です。詳細はwww.entegris.comの[規定/商標](#)をご覧ください。全てのサードパーティの製品名、ロゴ、企業名、商標、登録商標は、それぞれその所有者に帰属します。それらの使用は、商標権所有者との提携、同者による支援、推奨を示すものではありません。

©2001-2020 Entegris, Inc. | All rights reserved | 4524-10024ENT-1020JPN